

date

Centre Number

Candidate Name _____

**International General Certificate of Secondary Education
CAMBRIDGE INTERNATIONAL EXAMINATIONS**

FOREIGN LANGUAGE FRENCH

0520/1

PAPER 1 Listening

OCTOBER/NOVEMBER SESSION 2002

Approx. 45 minutes

Candidates answer on the question paper.
No additional materials are required.

TIME Approx. 45 minutes

INSTRUCTIONS TO CANDIDATES

Write your name, Centre number and candidate number in the spaces at the top of this page.

Answer **all** questions in **Section 1 and Section 2**.

You may also attempt **Section 3**.

Write your answers in the spaces provided on the question paper.

INFORMATION FOR CANDIDATES

The number of marks is given in brackets [] at the end of each question or part question.

FOR EXAMINER'S USE	
Section 1	
Section 2	
SUB-TOTAL	
Section 3	
TOTAL	

Section 1

Exercice 1 Questions 1–8

Dans cette section de l'épreuve, vous allez entendre une série de remarques ou de courts dialogues que vous pourriez entendre dans des pays francophones.

Pour chaque question indiquez la réponse qui convient le mieux en cochant la case **A**, **B**, **C** ou **D**.

Vous allez entendre chaque remarque ou dialogue deux fois.

Vous allez passer vos vacances dans une famille française – la famille Martin.

1 Vous arrivez à l'aéroport. Vous demandez à un employé où se trouve le car pour aller à Paris:

Où se trouve l'arrêt de car?

A	<input type="checkbox"/>
B	<input type="checkbox"/>
C	<input type="checkbox"/>
D	<input type="checkbox"/>

[1]

2 A Paris vous téléphonez à Madame Martin. Elle dit:

Comment allez-vous rentrer chez les Martin?

A	<input type="checkbox"/>
B	<input type="checkbox"/>
C	<input type="checkbox"/>
D	<input type="checkbox"/>

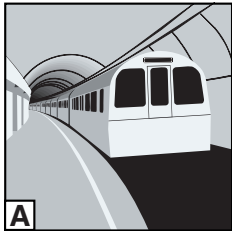

A

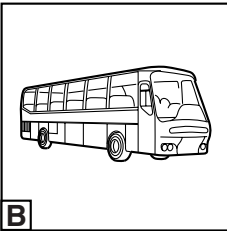

B

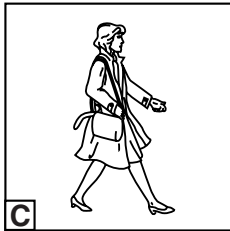

C

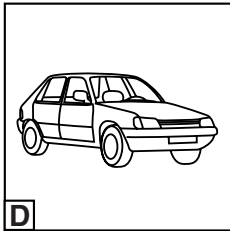

D

[1]

3 Vous arrivez chez les Martin. Madame Martin vous dit:

Où est Jean?

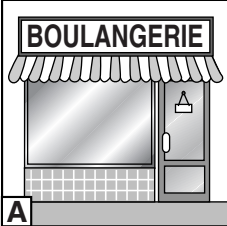
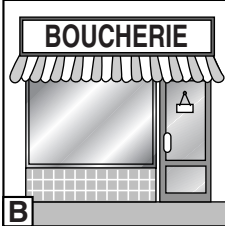
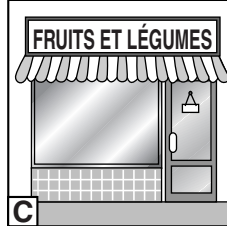
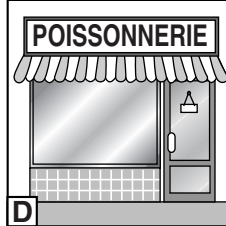
A				
B				
C				
D				

[1]

4 Madame Martin vous montre votre chambre. Elle dit:

Où est votre serviette?

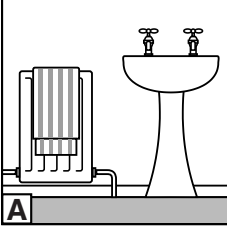
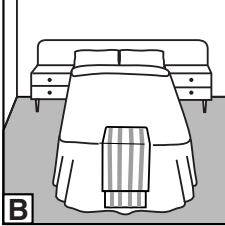
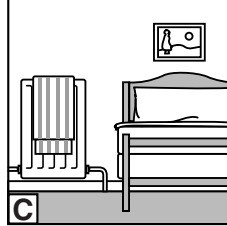
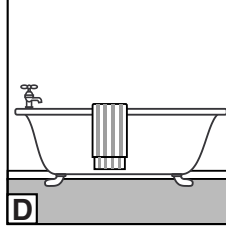
A				
B				
C				
D				

[1]

5 Jean rentre à la maison:

Qu'est-ce que vous allez faire demain après-midi?

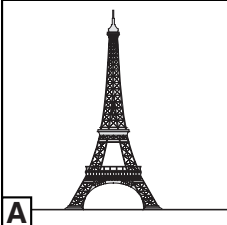
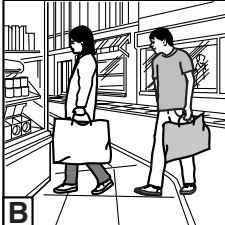
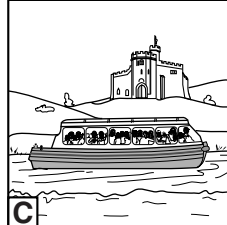
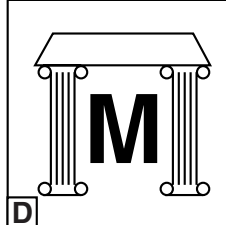
A				
B				
C				
D				

[1]

6 Le soir, à la maison, Monsieur Martin prépare le dîner. Il vous dit:

Quel est le plat principal?

A

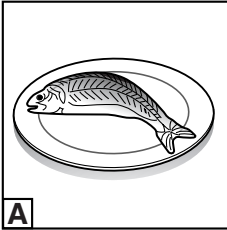

B

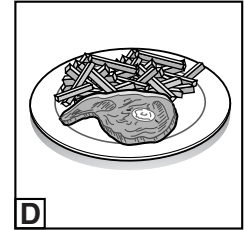
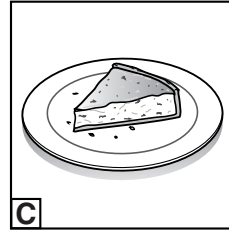
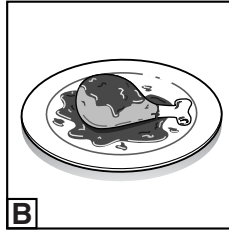

C

D

[1]

7 Vous écoutez la météo à la radio:

Quel temps fera-t-il demain soir?

A

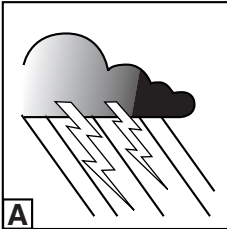

B

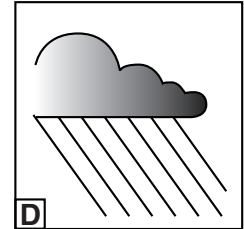
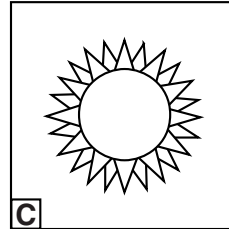
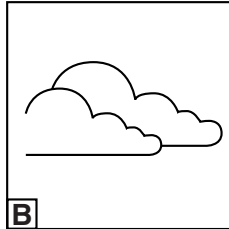

C

D

[1]

8 Avant de quitter la France, vous faites des courses dans un grand magasin. Vous entendez cette annonce:

Qu'est-ce qui est en promotion aujourd'hui?

A

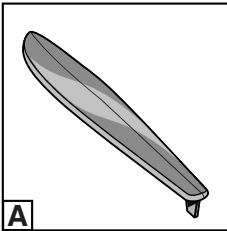

B

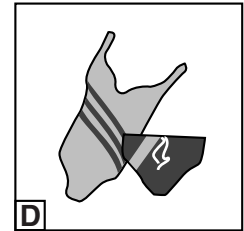
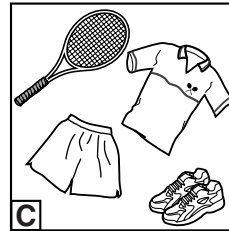
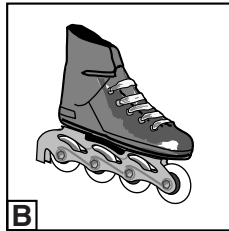

C

D

[1]

[Total : 8]

Exercice 2 Questions 9–16

Vous allez entendre deux fois une conversation entre une réceptionniste d'hôtel et un touriste.
L'hôtel se trouve à Bruxelles en Belgique.

Pendant que vous écoutez la conversation complétez les notes en français et cochez les cases appropriées. Il y a une pause dans la conversation.

Vous avez d'abord quelques secondes pour étudier les notes.

Bruxelles pour les touristes

9 Le touriste voudrait: (cochez 1 case)

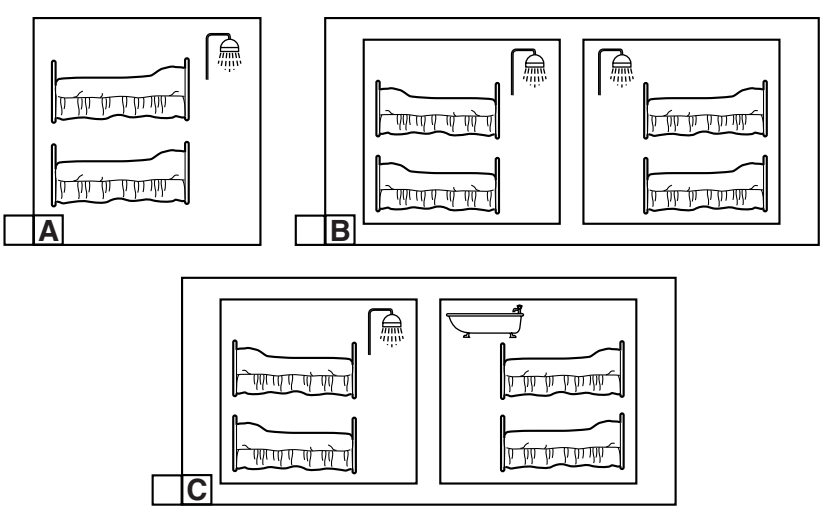

[1]

10 Pour les enfants: musée de... (cochez 1 case)

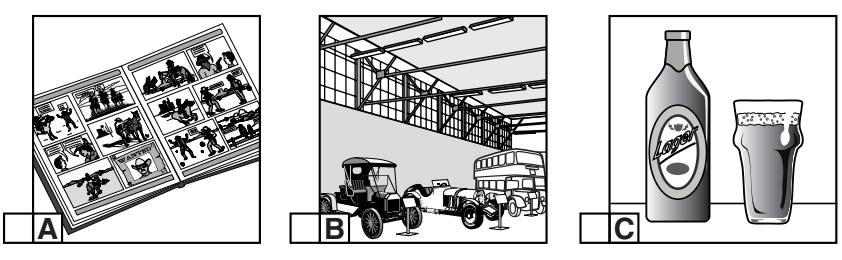

[1]

11 Heures d'ouverture du musée: à

[1]

12 Prix d'entrée: Adultes francs belges

Enfants francs belges

[1]

[PAUSE]

13 A visiter, l'hôtel de ville – où?:

[1]

14 Jour de fermeture:

[1]

• **Bruparck**

15

Activité (cochez 1 case)

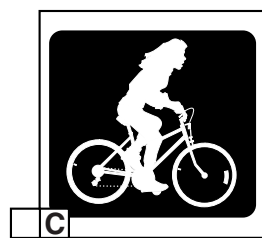
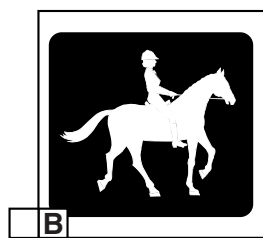
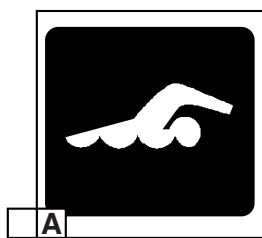

[1]

16

A voir: (cochez 1 case)

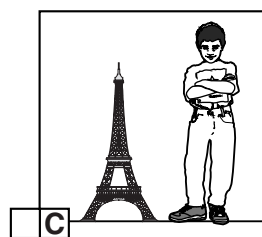
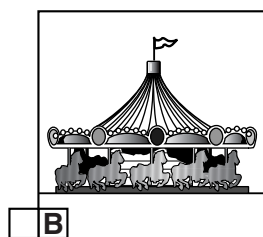
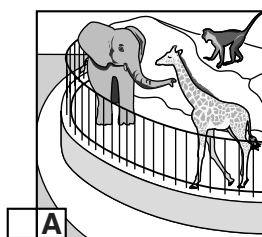

[1]

[Total : 8]

8
Section 2

Exercice 1 Question 17

Vous allez entendre deux fois des jeunes qui parlent de l'argent de poche. Pendant que vous écoutez les jeunes, cochez (✓) les affirmations qui sont vraies.

Cochez **seulement 6** cases.

Vous avez d'abord quelques secondes pour lire les affirmations.

Anne-Clotilde

Vrai

- (a) Anne-Clotilde aime regarder des films et écouter de la musique.
- (b) Elle met 100 francs à la banque chaque semaine.
- (c) Elle voudrait recevoir plus d'argent.

Vincent

- (d) Vincent fait des économies toutes les semaines.
- (e) Il demande à ses parents les choses qui coûtent cher.
- (f) L'année dernière il s'est acheté une moto.

Marc

- (g) Marc ne peut pas sortir car il habite au collège.
- (h) Il trouve l'argent indispensable dans la vie.
- (i) La sœur de Marc reçoit moins d'argent que lui.

Aline

- (j) Aline trouve que l'argent de poche lui est très nécessaire.
- (k) Elle travaille dans un restaurant.
- (l) Son job lui donne plus d'indépendance.

[Total : 6]

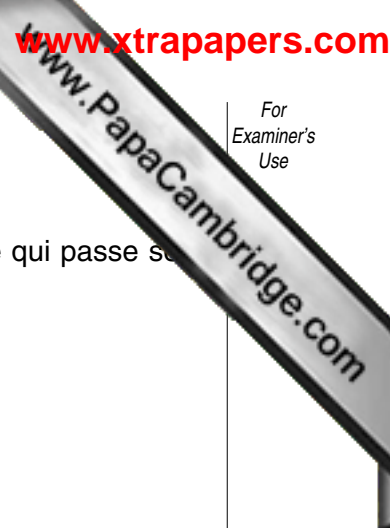

Exercice 2 Questions 18–26

Vous allez entendre deux fois une conversation avec H  l  ne une jeune Anglaise qui passe ses vacances de d  cembre en France.

Pendant que vous   coutez la conversation, r  pondez aux questions en fran  ais.

Il y a deux pauses dans la conversation.

Vous avez d'abord quelques secondes pour lire les questions.

18 Pourquoi H  l  ne vient-elle souvent en France? Donnez **1** raison.

.....[1]

19 Qu'est-ce qu'H  l  ne a fait le 24 d  cembre?

Le matin:[1]

L'apr  s-midi:[1]

20 Qu'est-ce que son fr  re a fait?

.....[1]

[PAUSE]

21 Au repas qu'est-ce qu'elle n'a pas appr  ci  ?

.....[1]

22 A part la nourriture, quel aspect du repas H  l  ne a-t-elle surtout appr  ci  ?

.....[1]

23 Apr  s le repas, qu'est-ce qu'H  l  ne a fait?

.....[1]

24 O   les petits cousins ont-ils trouv   leurs cadeaux?

.....[1]

[PAUSE]

25 Qu'est-ce qu'on a fait le 25 d  cembre juste apr  s les cadeaux?

.....[1]

26 Comment les jeunes vont-ils f  ter l'arriv  e de l'ann  e 2003?

.....[1]

[Total : 10]

Section 3

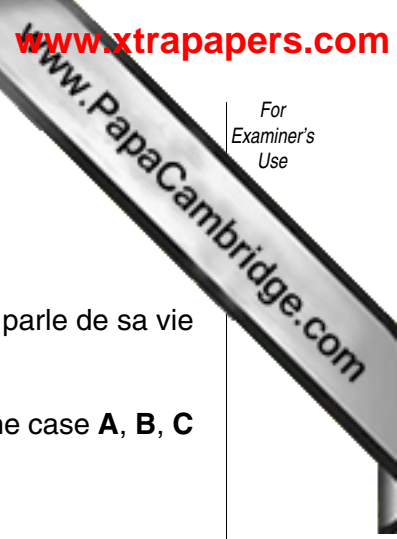

Exercice 1 Questions 27–32

Vous allez entendre deux fois une interview avec un jeune Français, Clément, qui parle de sa vie et de ses voyages.

Pendant que vous écoutez l'interview, répondez aux questions en cochant la bonne case **A**, **B**, **C** ou **D**.

Il y a une pause dans l'interview.

Vous avez d'abord quelques secondes pour lire les questions.

27 Quand Clément et Benoît partent-ils en voyage?

- | | |
|----------|--|
| A | |
|----------|--|

 chaque année
- | | |
|----------|--|
| B | |
|----------|--|

 au mois d'avril
- | | |
|----------|--|
| C | |
|----------|--|

 pendant les vacances scolaires
- | | |
|----------|--|
| D | |
|----------|--|

 au début de l'année scolaire [1]

28 En 1996, qu'est-ce que les deux garçons ont fait?

- | | |
|----------|--|
| A | |
|----------|--|

 Ils ont décidé de passer 5 ans en Inde.
- | | |
|----------|--|
| B | |
|----------|--|

 Ils ont partagé le rêve de leurs parents.
- | | |
|----------|--|
| C | |
|----------|--|

 Ils ont fait leur premier grand voyage seuls.
- | | |
|----------|--|
| D | |
|----------|--|

 Ils ont aidé à préparer un projet de voyage. [1]

29 Grâce à ce voyage, qu'est-ce que Clément a compris?

- | | |
|----------|--|
| A | |
|----------|--|

 Que c'était si intéressant de découvrir d'autres modes de vie.
- | | |
|----------|--|
| B | |
|----------|--|

 Qu'il avait envie de repartir pour la France.
- | | |
|----------|--|
| C | |
|----------|--|

 Qu'il était plus libre en France qu'en Inde.
- | | |
|----------|--|
| D | |
|----------|--|

 Que la vie quotidienne en France était plus facile. [1]

30 Comment Clément suivait-il ses cours pendant son voyage en Asie?

- | | |
|----------|--|
| A | |
|----------|--|

 Il étudiait dans une école en Inde.
- | | |
|----------|--|
| B | |
|----------|--|

 Il suivait des cours par correspondance.
- | | |
|----------|--|
| C | |
|----------|--|

 Il étudiait ses cours avec son père.
- | | |
|----------|--|
| D | |
|----------|--|

 Il recevait des photocopies de ses cours en Inde. [1]

[PAUSE]

31 Quel est le plus mauvais souvenir de Clément?

- | | |
|----------|--|
| A | |
|----------|--|

 les insectes
- | | |
|----------|--|
| B | |
|----------|--|

 le manque de confort
- | | |
|----------|--|
| C | |
|----------|--|

 le vol de ses affaires
- | | |
|----------|--|
| D | |
|----------|--|

 le jour où il s'est perdu [1]

32 Quels sont les projets de Clément?

- | | |
|----------|--|
| A | |
|----------|--|

 Il va partir en Inde en septembre avec sa mère.
- | | |
|----------|--|
| B | |
|----------|--|

 Il va passer l'année à découvrir la Birmanie.
- | | |
|----------|--|
| C | |
|----------|--|

 Il va arrêter ses études et quitter la France.
- | | |
|----------|--|
| D | |
|----------|--|

 Il va étudier et faire des voyages moins longs. [1]

[Total : 6]

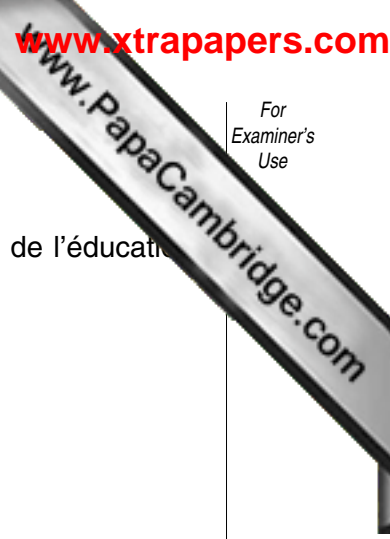

Exercice 2 Questions 33–40

Vous allez entendre deux fois une interview radiophonique avec Josée qui parle de l'éducation au Luxembourg où elle habite.

Pendant que vous écoutez, répondez aux questions en français.

Il y a une pause dans l'interview.

Vous avez d'abord quelques secondes pour lire les questions.

33 Quelles langues parle Josée?
.....[1]

34 Pourquoi dit-elle qu'elle n'est pas exceptionnelle?
.....[1]

35 Pourquoi la première langue utilisée à l'école est-elle le luxembourgeois?
.....[1]

36 Pour les Luxembourgeois, qu'est-ce qui est nouveau au lycée?
.....[1]

37 Pourquoi est-il essentiel pour les Luxembourgeois d'être trilingues?
.....[1]

[PAUSE]

38 Qu'est-ce qui montre que le système scolaire luxembourgeois est difficile pour certains élèves?

(i)[1]

(ii)[1]

39 Comment Josée améliore-t-elle ses langues à la maison?
.....[1]

40 (a) Dans quel domaine les langues sont-elles indispensables?
.....[1]

(b) Pourquoi?
.....[1]