



UNIVERSITY OF CAMBRIDGE INTERNATIONAL EXAMINATIONS
International General Certificate of Secondary Education

CANDIDATE
NAME

CENTRE
NUMBER

--	--	--	--	--

CANDIDATE
NUMBER

--	--	--	--



SPANISH

0678/01

Paper 1 Listening

May/June 2013

Approx. 45 minutes

Candidates answer on the Question Paper.

No Additional Materials are required.

READ THESE INSTRUCTIONS FIRST

Write your Centre number, candidate number and name on all the work you hand in.

Write in dark blue or black pen.

Do not use staples, paper clips, highlighters, glue or correction fluid.

DO **NOT** WRITE IN ANY BARCODES.

Answer **all** questions in **Section 1, Section 2 and Section 3.**

At the end of the examination, fasten all your work securely together.

The number of marks is given in brackets [] at the end of each question or part question.

This document consists of **11** printed pages and **1** blank page.



Primera Parte

Ejercicio 1 Preguntas 1–8

En esta sección del examen vas a oír una serie de observaciones o diálogos cortos que podrías oír en países donde se habla español.

Para cada pregunta indica tu respuesta escribiendo una X en la casilla correcta.

Vas a oír cada observación o diálogo dos veces.

Estás de vacaciones en España.

1 Estás en un polideportivo con una amiga española. Tu amiga te dice:

¿A qué quiere jugar tu amiga?

A	
B	
C	
D	

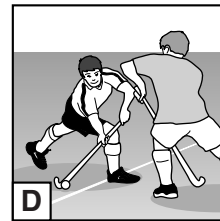
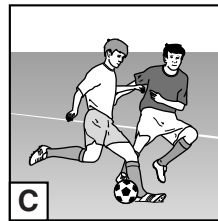
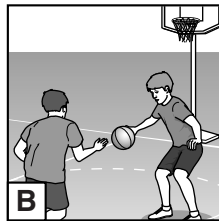
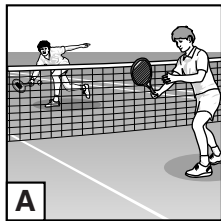

[1]

2 Cuando termina el partido, tu amiga quiere beber algo.

¿Qué quiere beber tu amiga?

A	
B	
C	
D	

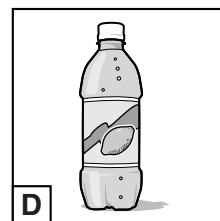
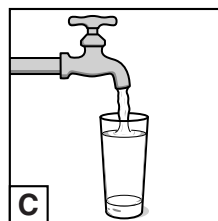
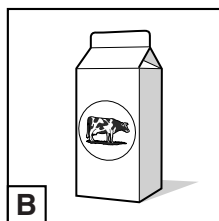
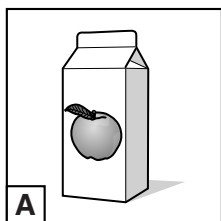

[1]

3 Tu amiga pregunta dónde están los servicios. El camarero le responde:

¿Dónde están los servicios?

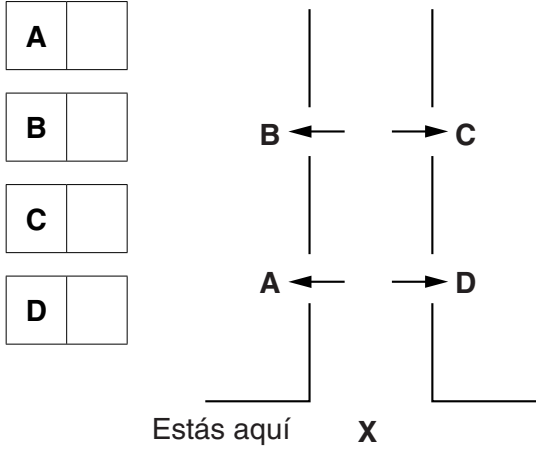

[1]

4 Ves un grupo de chicos y tu amiga te dice:

¿Cuál es el novio de tu amiga?

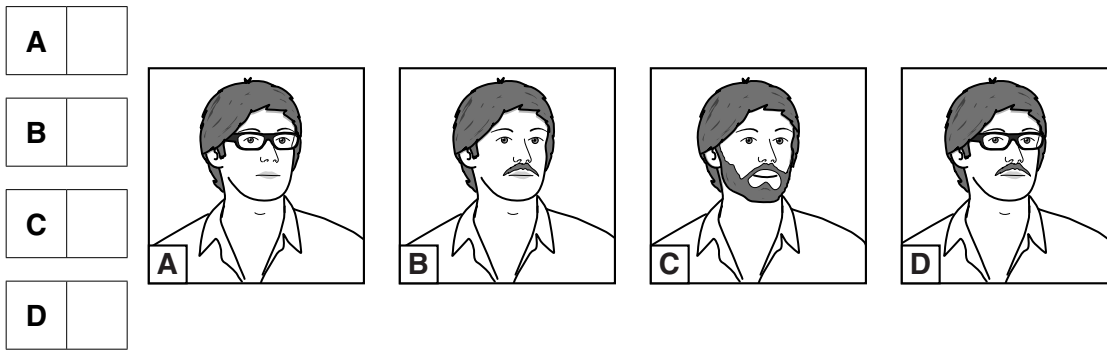

[1]

5 El novio de tu amiga dice:

¿Qué quiere el novio de tu amiga?

- | | | |
|---|--|-------------------|
| A | | cepillo |
| B | | crema bronceadora |
| C | | jabón |
| D | | toalla |

[1]

6 Se acercan unas chicas. Quieres saber cuál es María. Tu amiga te dice:

¿Qué lleva María?

A	
B	
C	
D	

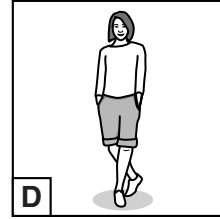
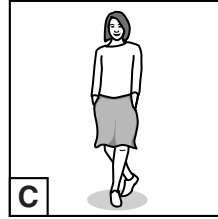
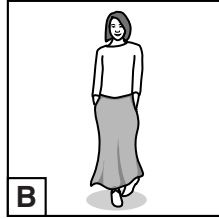
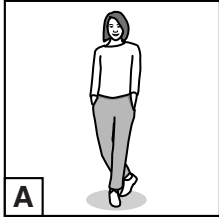

[1]

7 Tenéis que volver a casa. Tu amiga te dice:

¿A qué hora tenéis que estar en casa?

A	
B	
C	
D	

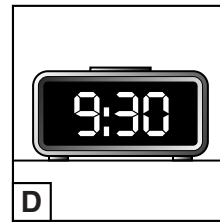
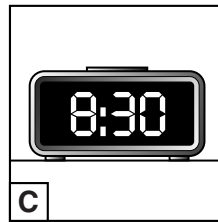
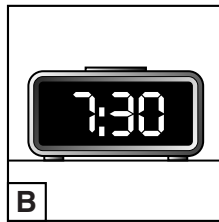
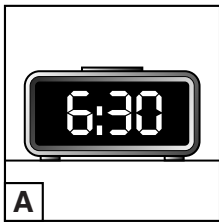

[1]

8 Le preguntas a tu amiga cómo vais a volver. Te dice:

¿Cómo vais a volver?

A	
B	
C	
D	

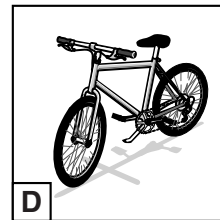
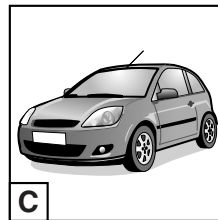
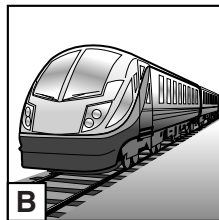
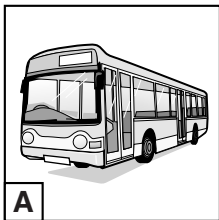

[1]

[Total: 8]

Ejercicio 2 Preguntas 9–16

Vas a oír un anuncio sobre Quito, la capital de Ecuador. Escúchalo con atención y completa la ficha **en español**.

Vas a oír el anuncio dos veces, pero antes de escucharlo tienes unos segundos para leer las preguntas.

Quito

9 Número de habitantes en Quito: [1]

10 Situada cerca de: [indica **una** respuesta]

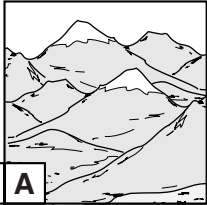
 A

 B

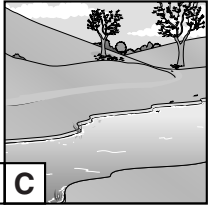
 C

[1]

11 Temperatura: [1]

12 Día de la independencia: **6 de** [1]

[PAUSA]

13 Lo que hay para ver en Quito antiguo: [indica una respuesta]

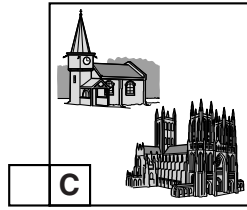
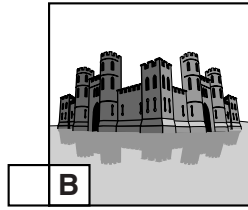
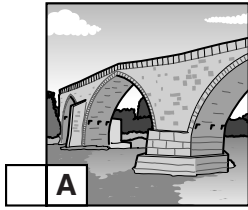

[1]

14 Lo que se ve en la calle: [indica una respuesta]

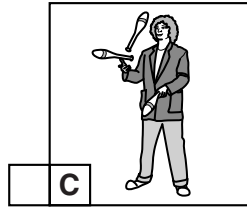
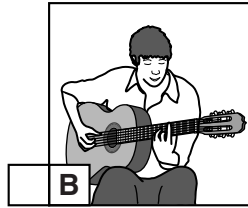
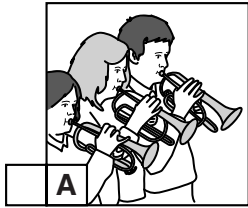

[1]

15 Lo que hay en el zoológico, aparte de los animales y pájaros: [indica una respuesta]

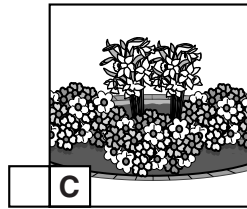
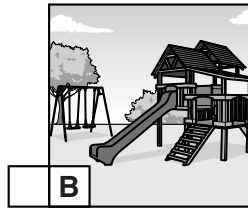
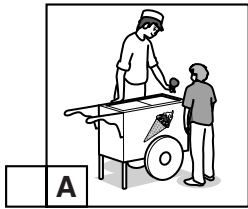

[1]

16 Se puede comer en ... [indica una respuesta]

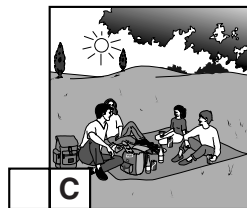
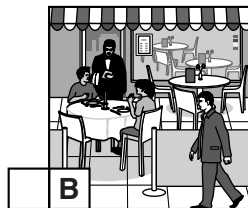
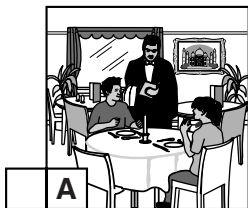

[1]

[Total: 8]

Segunda Parte

Ejercicio 1 Pregunta 17

Ahora vas a oír la opinión de cuatro jóvenes sobre el colegio. Escucha lo que dicen con atención y escribe una X en la casilla si la afirmación es **Verdad**.

Hay que marcar solo **6** casillas (XXXXXX).

Vas a oír lo que dicen dos veces, pero antes tienes unos segundos para leer las afirmaciones.

Santiago

VERDAD

- (a) Santiago es buen estudiante.
- (b) Le gusta estar con su familia cuando sale del instituto.
- (c) Santiago cree que las excursiones escolares son importantes.

Tatiana

- (d) Para Tatiana lo más importante del colegio son los amigos.
- (e) Tatiana estudia para poder conseguir un empleo.
- (f) A Tatiana le gusta mucho estudiar historia.

Marcos

- (g) A Marcos le gusta estudiar todas las asignaturas.
- (h) Sus profesores de matemáticas hacen bien su trabajo.
- (i) Este año encuentra los cursos de matemáticas más fáciles.

Rosaura

- (j) Rosaura piensa que pasa demasiado tiempo estudiando.
- (k) Dice que sus profesores son muy estrictos con ella.
- (l) Rosaura tiene problemas en el colegio.

[Total: 6]

Ejercicio 2 Preguntas 18–26

Vas a oír una entrevista con Arturo, un chico que cuenta sobre un Club de Caminantes. Escúchala con atención y responde a las preguntas.

Primera parte: Preguntas 18 a 22. En cada frase hay algo que no corresponde a lo que se dice en la entrevista. Escucha la entrevista y escribe la palabra correcta **en español**.

Vas a oír la primera parte de la entrevista dos veces, pero antes tienes unos segundos para leer las preguntas 18 a 22.

- 18 Según Arturo, la gente pasa demasiado tiempo dormida. [1]
- 19 Caminar es una actividad tranquila. [1]
- 20 Los médicos piensan que es relajante caminar. [1]
- 21 Demasiado movimiento causa enfermedades. [1]
- 22 Ser socio del club es caro. [1]

[PAUSA]

Segunda parte: Preguntas 23 a 26. Vas a oír la segunda parte de la entrevista dos veces. Escúchala y responde a las preguntas **en español**. Tienes unos segundos para leer las preguntas.

- 23 ¿Por qué es mejor caminar en grupo?
..... [1]
- 24 ¿Qué hace el entrenador que acompaña al grupo?
..... [1]
- 25 Caminar tiene beneficios para ... (menciona 2 cosas)
 - (i) [1]
 - (ii) [1]
- 26 Aparte de andar en el campo, ¿adónde van los caminantes?
..... [1]

[Total: 10]

Tercera Parte

Ejercicio 1 Preguntas 27–32

Ahora vas a oír una entrevista en la radio con Francisco, que cuenta su experiencia de mudarse de la ciudad para vivir en el campo.

Escucha la entrevista con atención y contesta a las preguntas escribiendo una X en la casilla correcta.

Vas a oír la entrevista dos veces, pero antes tienes unos segundos para leer las preguntas.

Habrás una pausa durante la entrevista.

27 Francisco dice que Torreda...

- A** es el lugar donde nació.
- B** tiene 300 habitantes.
- C** es un lugar histórico.
- D** se parece mucho a Valencia.

[1]

28 ¿Por qué se fue Francisco a vivir al campo?

- A** De niño vivía en el campo.
- B** Sus padres tenían una casa en el campo.
- C** Quería una casa con jardín.
- D** Tuvo que vender su piso en Valencia.

[1]

29 ¿Cómo logró encontrar Francisco la casa en Torreda?

- A** mirando en sitios de Internet
- B** leyendo anuncios en la prensa
- C** visitando agencias inmobiliarias
- D** hablando con los viejos habitantes

[1]

[PAUSA]

30 ¿Qué es lo que encuentra peor de vivir en el campo?

- A** la actitud de la gente
- B** la mala conexión de Internet
- C** el ruido en los bares
- D** la falta de compañía en invierno

[1]

31 Francisco puede vivir en el campo porque...

- A** le pagan bien los trabajos que hace.
- B** necesita poco dinero.
- C** su familia lo ayuda.
- D** tiene ahorros de su trabajo anterior.

[1]

32 ¿Qué es lo que Francisco echa de menos?

- A** las actividades culturales
- B** sus amigos de Valencia
- C** tener mucha gente alrededor
- D** el ritmo de la vida urbana

[1]

[Total: 6]

Ejercicio 2 Preguntas 33–42

Ahora vas a oír una entrevista de radio con Lucas, que nos cuenta sobre un proyecto que organizó en su colegio. Escúchala con atención y contesta a las preguntas **en español**.

Vas a oír la entrevista dos veces, pero antes tienes unos segundos para leer las preguntas.

Habrás dos pausas durante la entrevista.

33 ¿Para qué quiso organizar el proyecto Lucas?
..... [1]

34 ¿Por qué los profesores no quisieron participar?
..... [1]

35 ¿Qué pudieron demostrar los chicos con esta experiencia?
..... [1]

[PAUSA]

36 ¿Por dónde empezaron?
..... [1]

37 ¿Cuáles son las cosas principales que necesitan los inmigrantes?
..... [1]

38 ¿Por qué un chico inmigrante puede tener dificultad para aprender castellano?
..... [1]

39 ¿Qué ayuda les ofreció la *Asociación Bienvenida*?
..... [1]

[PAUSA]

40 ¿Por qué rechazaron la idea de un campeonato de fútbol?
..... [1]

41 ¿A qué conclusión llegaron al hablar con los chicos inmigrantes?
..... [1]

42 ¿Por qué Lucas cree que el proyecto tuvo éxito?
..... [1]

[Total: 10]

Permission to reproduce items where third-party owned material protected by copyright is included has been sought and cleared where possible. Every reasonable effort has been made by the publisher (UCLES) to trace copyright holders, but if any items requiring clearance have unwittingly been included, the publisher will be pleased to make amends at the earliest possible opportunity.

University of Cambridge International Examinations is part of the Cambridge Assessment Group. Cambridge Assessment is the brand name of University of Cambridge Local Examinations Syndicate (UCLES), which is itself a department of the University of Cambridge.